

СОГЛАСОВАНО
Глава администрации
МО «Базарносызганский район»
В.И. Ширманов
«01» сентября 2018 г.

СОГЛАСОВАНО
Начальник ОГИБДД
МО МВД России «Инзенский»
В.А. Жигалов
«01» 09 2018 г.

УТВЕРЖДАЮ
Директор МКОУ Папузинской ООШ
Селиверстова О.А. Селиверстова
«01» сентября 2018 г.

ПАСПОРТ

дорожной безопасности
Муниципального казённого общеобразовательного
учреждения Папузинской основной школы

2018 г

Общие сведения

Наименование ОУ: **Муниципальное казённое общеобразовательное учреждение Папузинская основная школа**

Тип ОУ: **казённое общеобразовательное учреждение**

Юридический адрес: **433711, Ульяновская область, Базарносызганский район, с. Папузы, ул. Заречная д. 2**

Фактический адрес: **433711, Ульяновская область, Базарносызганский район, с. Папузы, ул. Заречная, д. 2**

Руководители ОУ:

Директор **Селиверстова Ольга Александровна** 8(84240) 53100
(фамилия, имя, отчество) (телефон)

Заместитель директора по учебной работе **Яшанина Юлия Анатольевна** 8(84240) 53100
(фамилия, имя, отчество) (телефон)

Заместитель директора по воспитательной работе **Солдаткина Елена Викторовна (старшая вожатая)** 8(84240) 53100
(фамилия, имя, отчество) (телефон)

Ответственные работники муниципального органа образования

Начальник
Управления образования **Тюлюкина Валерия**

Германовна
(должность)

(фамилия, имя, отчество)
8 (84240) 21 316
(телефон)

Ответственные от
Госавтоинспекции

Начальник ОГИБДД МО МВД России «Инзенский»
(должность) (фамилия, имя, отчество)

В.А.Жигалов

_____ (должность)

(фамилия, имя, отчество)

(телефон)

Ответственные работники за мероприятия по профилактике детского травматизма

(должность)

(фамилия, имя, отчество)

Яшанина Юлия Анатольевна

8(84240)53100
(телефон)

Руководитель или ответственный
работник дорожно-эксплуатационной
организации, осуществляющей
содержание УДС

Красунов Дмитрий Юрьевич 89278298111
(фамилия, имя, отчество) (телефон)

Руководитель или ответственный
работник дорожно-эксплуатационной
организации, осуществляющей
содержание ТСОДД*

Красунов Дмитрий Юрьевич 89278298111
(фамилия, имя, отчество) (телефон)

Количество учащихся: **17 человек**

Наличие уголка по БДД: **имеется, находится в фойе на первом этаже**
(если имеется, указать место расположения)

Наличие класса по БДД: **не имеется**
(если имеется, указать место расположения)

Наличие автогородка (площадки) по БДД: **имеется площадка**

Наличие автобуса в ОУ: **имеется. Марка FIAT**

DUCATO, регистрационный номер С308ВН

Владелец автобуса: **МКОУ Папузинская ОШ**
(ОУ, муниципальное образование и др.)

Время занятий в ОУ: **8:00 – 15:10**

Телефоны оперативных служб:

Пожарная охрана 9-21-3-01

Полиция 9-21-3-02

Скорая помощь 9-21-3-03

ГИБДД 8(84241) 2-64-41

Управление образования 9-21-3-16

Содержание

План-схемы ОУ:

- 1) План-схема образовательного учреждения;
- 2) Пути движения транспортных средств и и рекомендуемых безопасных путей передвижения детей по территории образовательного учреждения;
- 3) Маршруты движения организованных групп детей от ОУ к спортивной площадке
- 4) Маршрут движения автобуса.

Схема расположения МКОУ Папузинской ООШ

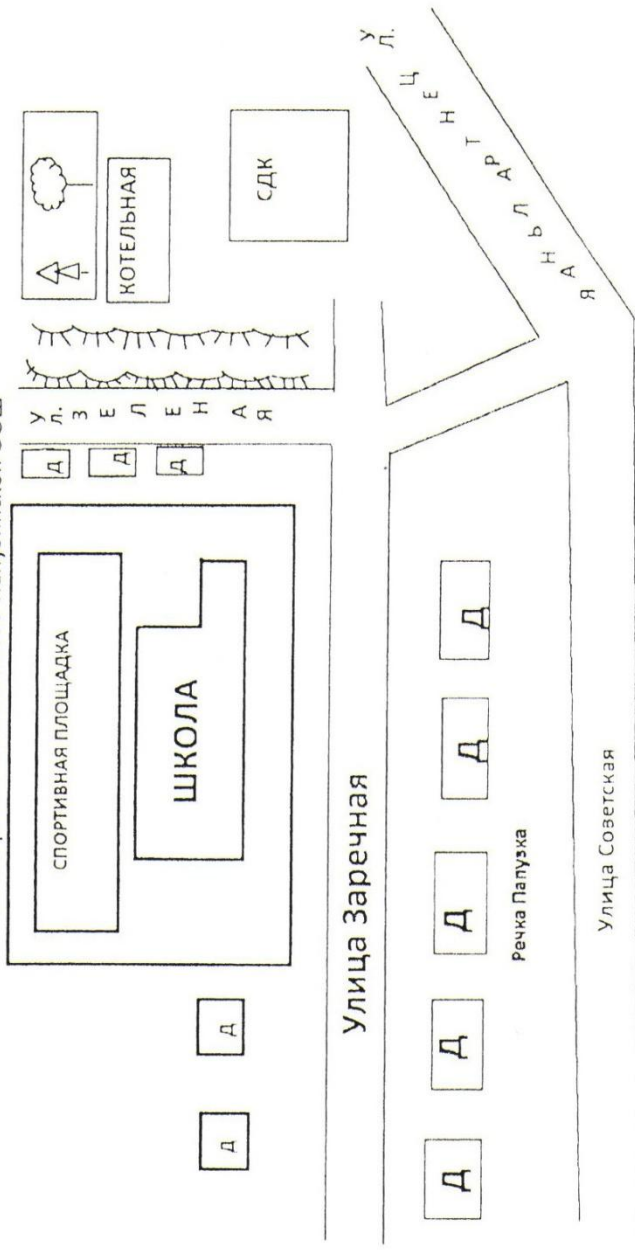

Условные обозначения:

- Д - ДОМА
- ~~~~~ - ОБРАТ
- 🌳 - ПАРК
- 🌳 - ПАРК

План-схема расположения школы с учетом пути движения транспортных средств и детей

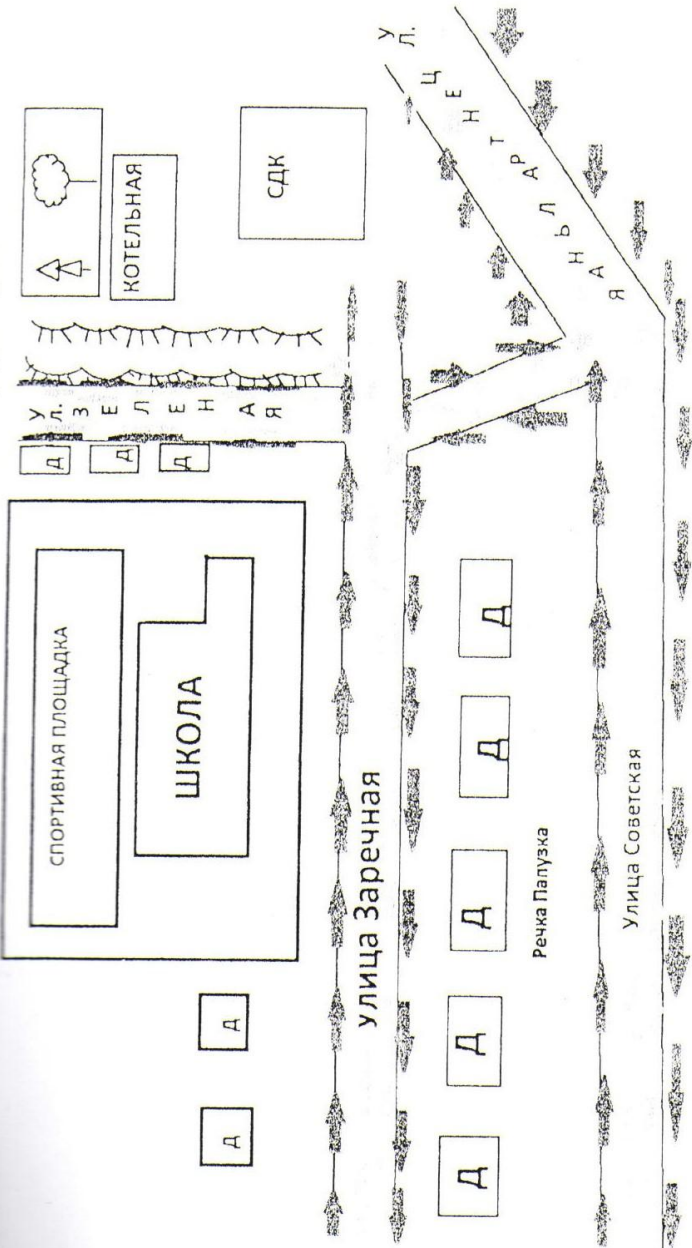

Условные обозначения:

- ДОМА
- ОВРАГ
- ПАРК

- Движения детей из школы и в школу
- Движение транспорта

Спасные участки

ДОМ - ШКОЛА - ДОМ

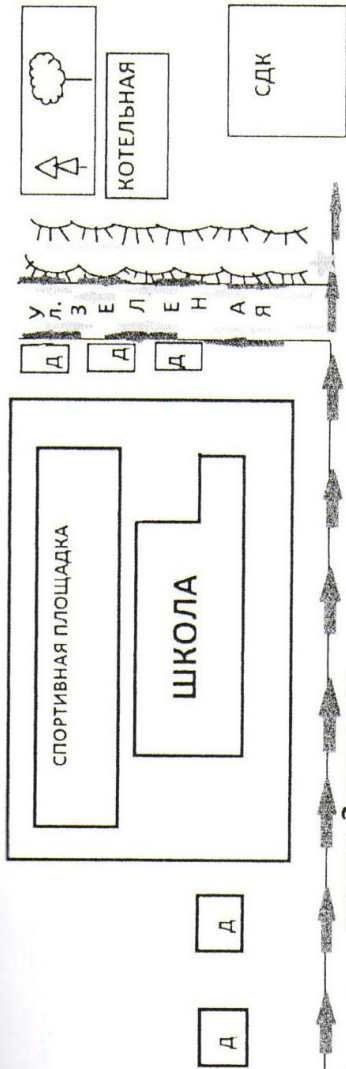

улица Заречная

Речка Папузка

Улица Советская

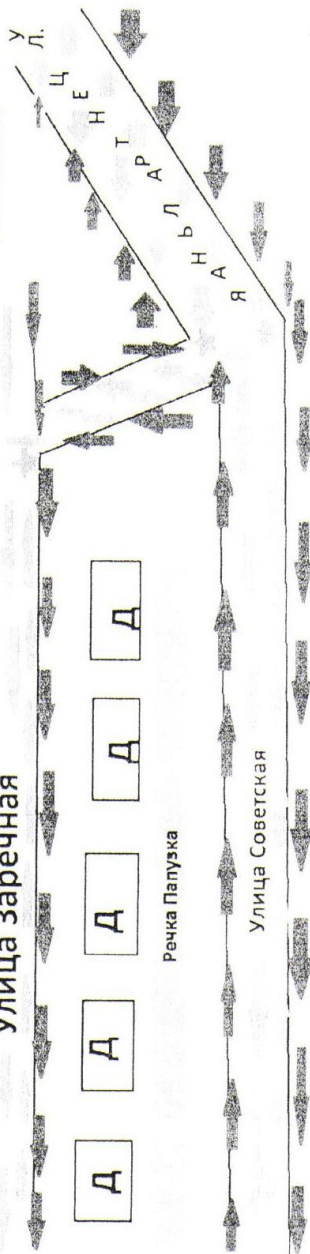

Условные обозначения:

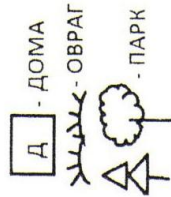

Опасные участки

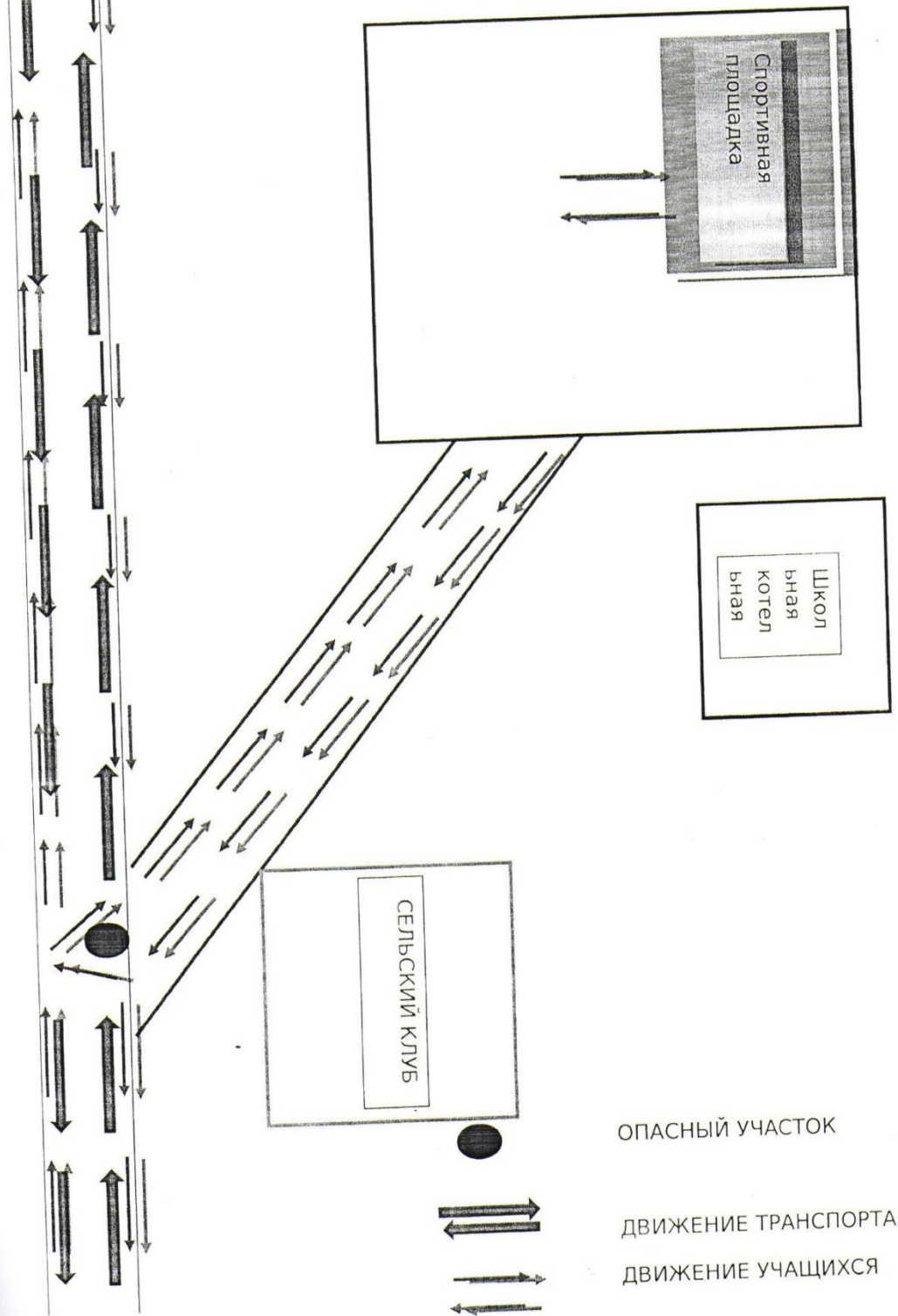

Движение транспорта

Маршруты движения организованных групп детей от ОУ к спортивной площадке



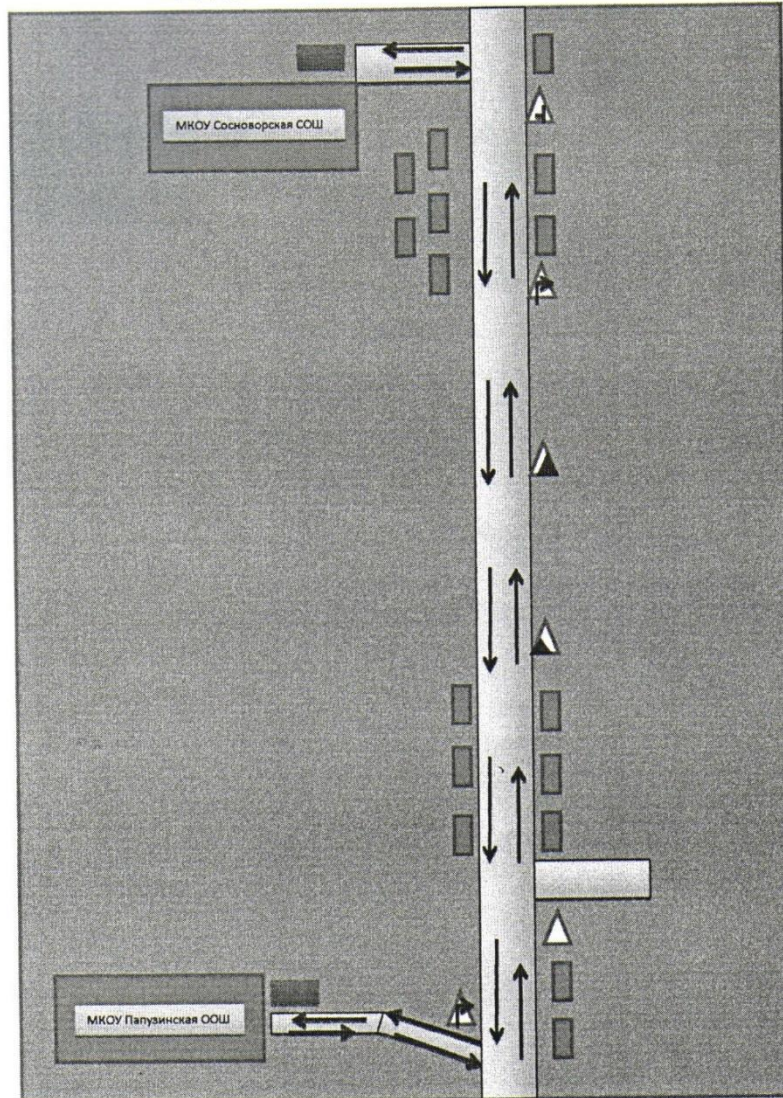

5. Маршруты движения автобуса образовательного учреждения
Маршрут движения автобуса «с. Папузы – пос. Сосновый Бор»

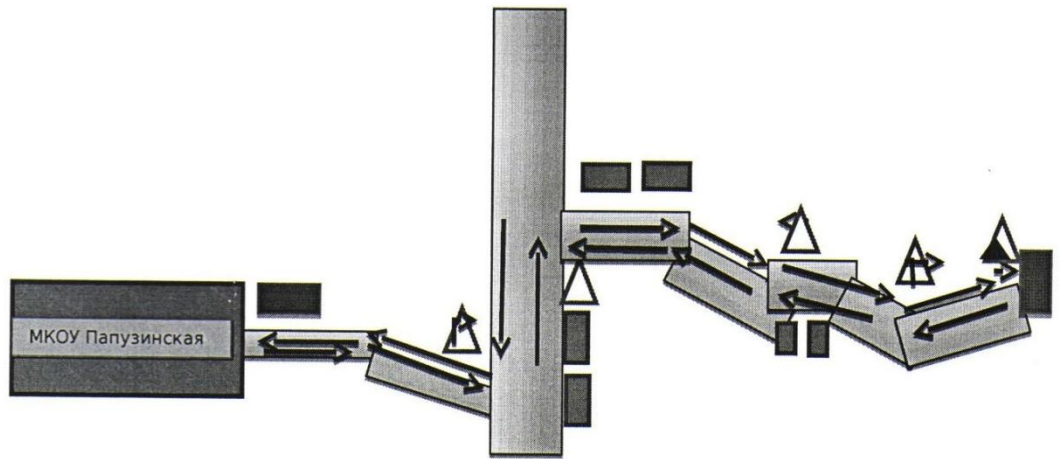

-  место посадки и высадки учащихся
-  маршрут движения автобуса МКОУ Папузинской ООШ



 место посадки и высадки учащихся

 маршрут движения автобуса МКОУ Папузинской ООШ

Длина маршрута от ОУ до дер. Папуз-Гора- 4 км, пос. Сосновый Бор-10 км

III. Информация об обеспечении безопасности перевозок детей специальным транспортным средством (автобусом):

1. Общие сведения

Марка FIAT DUCATO

Модель FIAT DUCATO

Государственный регистрационный знак С308ВН 73

Соответствие конструкции требованиям, предъявляемым к школьным автобусам соответствует

2. Сведения о водителе автобуса

Фамилия, имя, отчество	Принят на работу	Стаж управления «Д»	Дата предстоящего мед.осмотра	Период проведения стажировки	Повышение квалификации	Допущенные нарушения ПДД
Каляев Геннадий Борисович.	2010 год	8 лет	март 2019г.		15.02.2018г	-

2. Организационно-техническое обеспечение

1) Лицо, ответственное за обеспечение безопасности дорожного движения:

Селиверстова Ольга Александровна, назначена

приказом № 162 от 01.09.2018г, прошла аттестацию 14.07.2017г

Удостоверение № 008389 от 14.07.2017г

2) Организация проведения предрейсового и послерейсового медицинского осмотра водителя: осуществляет Калишкина Светлана Викторовна,

на основании Удостоверения № 172-3304 от 01.09.2014г действительного до 01.09.2019г, договор №1 от 12.01.2018г с ГУЗ «Базарносызганская ЦРБ»,

3) Организация проведения предрейсового технического осмотра транспортного средства:

осуществляет Селиверстова Ольга Александровна, назначена приказом № 156 от 01.09.2017г прошла аттестацию 14.07.2017г, Удостоверение № 008390 от 14.07.2017г, действительно до 14.07. 2022 г.
4)Дата очередного технического осмотра апрель 2019 года
5)Место стоянки автобуса в нерабочее время школьный гараж

Сведения о владельце

Юридический адрес владельца: 433711, Ульяновская область,
Базарносызганский район, с. Папузы, ул. Заречная д. 2
Фактический адрес владельца: 433711, Ульяновская область,
Базарносызганский район, с. Папузы, ул. Заречная, д. 2

Телефон ответственного лица 88424053100

5.Сведения о ведении журнала инструктажа.

Имеется, от 01.09.2018г, ведется регулярно